

## BEZPEČNOSTNÍ OPATŘENÍ

- Přečtěte si tyto pokyny a uschovejte je.
- Dbejte všech varování.
- Dodržujte všechny pokyny.
- Nevystavujte přístroj nadměrnému tlaku, nárazům, prachu, teplotě nebo vlhkosti.
- Nezakrývejte větrací otvory žádnými předměty, jako jsou noviny, záclony atd.
- Neponořujte přístroj do vody. Pokud dojde k rozlítí tekutiny, okamžitě ji vysušte jemným hadříkem bez chuchalců.
- Nečistěte přístroj brusnými nebo žíravými materiály.
- Nezasahujte do vnitřních částí přístroje. To může zrušit platnost záruky.
- Používejte pouze nové baterie. Nekombinujte staré a nové baterie.
- Používejte pouze doplňky/příslušenství určené výrobcem.
- Vyobrazení v tomto návodu se mohou lišit od skutečnosti.
- Při likvidaci tohoto produktu zajistěte, aby byl odevzdán odděleně pro zvláštní zacházení.
- Umístění tohoto přístroje na určité typy dřeva může způsobit poškození tohoto povrchu, za které výrobce nenese odpovědnost. Viz návod pro péči o nábytek vydaný výrobcem.
- Nevyhazujte staré baterie do netříděného komunálního odpadu. Sběr tohoto odpadu vyžaduje zvláštní zacházení.
- Technické specifikace tohoto produktu a obsah v uživatelské příručce se mohou změnit bez předchozího upozornění.

## ÚVOD

Děkujeme vám za zakoupení této citlivé profesionální meteorologické stanice s bezdrátovým snímačem 5v1.

Bezdrátový snímač 5v1 obsahuje samovypouštěcí dešťový kolektor pro měření množství dešťových srážek, větroměr a lopatku větrníku, snímače teploty a vlhkosti. Je plně sestaven a kalibrován pro snadnou instalaci. Vysílá data nízkým výkonem rádiové frekvence na displej hlavní jednotky až do vzdálenosti 150 m (přímá viditelnost).

Hlavní jednotka s displejem zobrazuje veškeré informace o počasí získané z venkovního snímače 5v1. Pamatuje si data v časovém rozsahu pro sledování a analýzu stavu počasí za posledních 24 hodin. Má pokročilé funkce, jako je výstražný HI/LO alarm, který upozorní uživatele, jsou-li splněna kritéria stanovená pro vysoké nebo nízké hodnoty počasí. Záznamy barometrického tlaku jsou vypočítávány tak, aby uživatelům poskytly nadcházející předpověď počasí a varování před bouřkami. Den a datová razítka jsou poskytovány i na odpovídajících záznamech o maximu a minimu každého detailu o počasí.

Systém také analyzuje záznamy pro vaše pohodlné sledování, jako je například zobrazení dešťových srážek, pokud jde o míru deště, denní, týdenní a měsíční záznamy, s ohledem na rychlost větru na různých úrovních.

Jsou k dispozici také různé užitečné informace, jako je chlad větru, tepelný index, rosný bod a úroveň komfortu.

Díky vestavěné funkci rádiem řízených/atomových hodin bude tato profesionální meteorologická stanice na vašem dvorku opravdu pozoruhodným zařízením.

### *Poznámka:*

*Tento návod obsahuje užitečné informace o správném používání a péči o tento produkt. Přečtěte si prosím tuto příručku pro plné pochopení funkcí produktu a využití jeho vlastností. Udržujte ji po ruce pro budoucí použití.*

# PŘEHLED

## LCD DISPLEJ

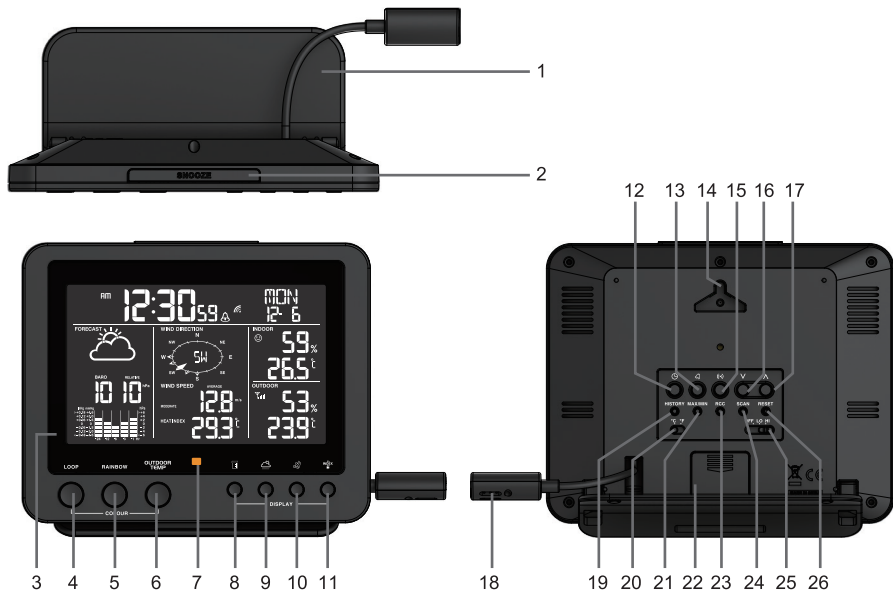

1. Stolní stojan
2. Tlačítko **[SNOOZE / LIGHT]** (Opakovaný alarm/Osvětlení)
3. LCD displej
4. Tlačítko **[LOOP]** (Smyčka)
5. Tlačítko **[RAINBOW]** (Duha)
6. Tlačítko **[OUTDOOR TEMP]** (Venkovní teplota)
7. LED indikátor výstrahy
8. Tlačítko **[RAINFALL]** (Dešťové srážky)
9. Tlačítko **[BARO]** (Tlakoměr)
10. Tlačítko **[WIND]** (Vítr)
11. Tlačítko **[INDEX]**
12. Tlačítko **[CLOCK]** (Hodiny)
13. Tlačítko **[ALARM]**
14. Otvor pro montáž na stěnu
15. Tlačítko **[ALERT]** (Výstraha)
16. Tlačítko **[V]**
17. Tlačítko **[A]**
18. Konektor DC (Stejnsm. napájení)/Snímač teploty
19. Tlačítko **[HISTORY]** (Historie)
20. Posuvný přepínač **[°C/°F]**
21. Tlačítko **[MAX/MIN]**
22. Kryt baterie - Lithiová baterie CR2032 pro zálohování nastavení.
23. Tlačítko **[RCC]**
24. Tlačítko **[SCAN]** (Prohledat)
25. Posuvný přepínač **[OFF/LO/HI]** (Vypnuto / Vysoká/Nížká)
26. Tlačítko **[RESET]**

## BEZDRÁTOVÝ SNÍMAČ 5V1

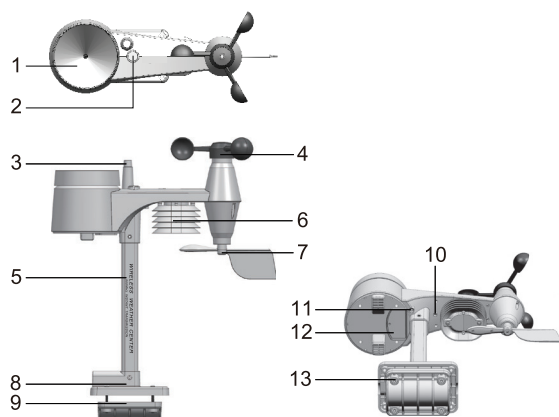

1. Dešťový kolektor
2. Indikátor rovnováhy
3. Anténa
4. Větrné misky
5. Montážní tyč
6. Ochranný štít
7. Lopatka větrníku
8. Montážní základna
9. Montážní úchyt
10. Červený LED indikátor
11. Tlačítko **[RESET]**
12. Kryt prostoru baterie
13. Šrouby

## SRÁŽKOMĚŘ

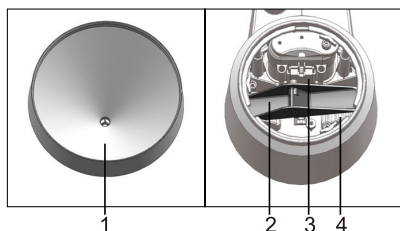

1. Dešťový kolektor
2. Sklápěcí kbelík
3. Dešťový snímač
4. Vypouštěcí otvory

## SNÍMAČ TEPLoty A VLHKOSTI

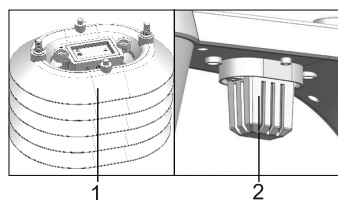

1. Ochranný štít pouzdra snímače
2. Snímač teploty a vlhkosti

## SNÍMAČ VĚTRU

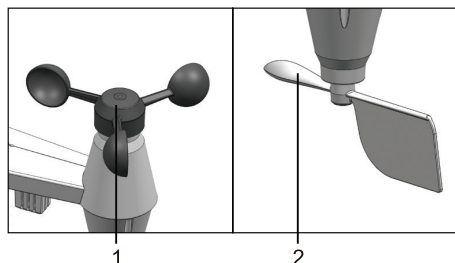

1. Větrné misky větroměru
2. Lopatka větrníku

# LCD DISPLEJ

## NORMÁLNÍ ČAS A KALENDÁŘ

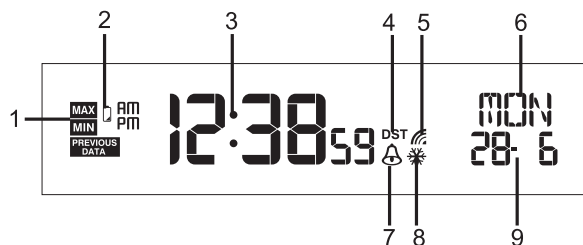

1. MAX/MIN
2. Indikátor nízké úrovně baterie pro hlavní jednotku
3. Čas
4. DST (Letní čas)
5. RCC Indikátor síly signálu
6. Den v týdnu
7. Alarm
8. Výstraha před náledím „zapnutá“
9. Datum

## VNITŘNÍ TEPLOTA A VLHKOST

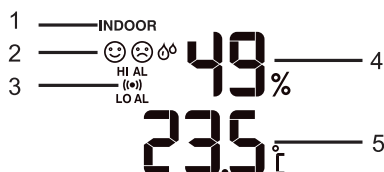

1. VNITŘNÍ
2. Komfortní zóna
3. HI/LO (vysoká/nízká) výstraha a alarm
4. Vnitřní vlhkost
5. Vnitřní teplota

## VNĚJŠÍ TEPLOTA A VLHKOST

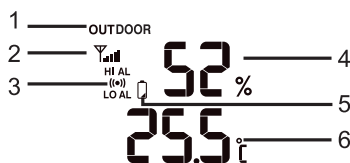

1. VNĚJŠÍ
2. Indikátor síly vnějšího signálu
3. HI/LO (vysoká/nízká) výstraha a alarm
4. Vnější vlhkost
5. Indikátor vybité baterie
6. Vnější teplota

## PŘEDPOVĚĎ POČASÍ



1. Ikona předpovědi počasí

## BAROMETR

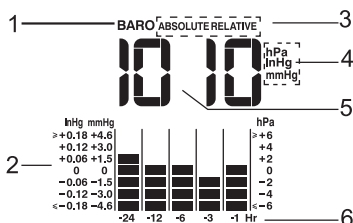

1. Indikátor BAROMETRU
2. HISTORIE
3. Indikátor ABSOLUTNÍ/RELATIVNÍ
4. Měrná jednotka barometru (hPa/inHg/mmHg)
5. Údaj barometru
6. Indikátor hodinových záznamů

## MNOŽSTVÍ DEŠŤOVÝCH SRÁŽEK

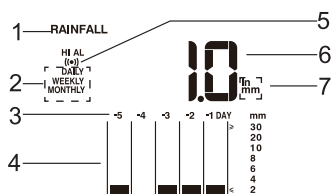

1. Indikátor MNOŽSTVÍ DEŠŤOVÝCH SRÁŽEK
2. Indikátor časového rozpětí záznamu
3. Indikátor denních záznamů
4. HISTORIE
5. HI (vysoká) výstraha a alarm
6. Aktuální množství dešťových srážek
7. Jednotka množství dešťových srážek (in/mm)

## SMĚR VĚTRU / RYCHLOST VĚTRU

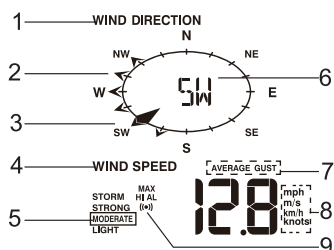

1. Indikátor SMĚRU VĚTRU
2. Indikátor směru větru za poslední hodinu
3. Indikátor aktuálního směru větru
4. Indikátor RYCHLOSTI VĚTRU
5. Úroveň VĚTRU
6. Údaj aktuálního směru větru
7. Indikátor PRŮMĚRNÉHO/ ZÁVANU větru
8. Jednotka rychlosti větru (mph/ m/s/ km/h/ knot)
9. HI (vysoká) výstraha a alarm

## CHLAD VĚTRU / INDEX TEPLA / VNITŘNÍ ROSNÝ BOD



1. Indikátor CHLADU VĚTRU / INDEXU TEPLA / VNITŘNÍHO ROSNÉHO BODU
2. Údaj chladu větru / indexu tepla / vnitřního rosného bodu

## INSTALACE

### BEZDRÁTOVÝ SNÍMAČ 5V1

Váš bezdrátový snímač 5v1 měří rychlost větru, směr větru, dešťové srážky, teplotu a vlhkost. Je kompletně smontovaný a kalibrovaný pro snadnou instalaci.

### BATERIE A INSTALACE

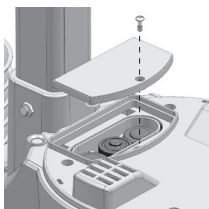

Odšroubujte kryt prostoru pro baterie na spodní straně přístroje a vložte baterie dle polarity +/- . Zašroubujte pevně zpět kryt prostoru pro baterie.

**Poznámka:**

1. Ujistěte se, že vodotěsný O-kroužek je správně zarovnan na svém místě, aby byla zajištěna odolnost proti vodě.
2. Červená LED dioda začne blikat každých 12 sekund.

Nainstalujte bezdrátový snímač 5v1 do otevřeného prostoru bez překážek nad a kolem snímače, pro přesné měření deště a větru. Instalujte snímač s menším koncem směrem na sever pro správnou orientaci směrové lopatky větrníku. Upevněte montážní stojan a držák (součást příslušenství) na sloupek nebo ke stožáru, s minimální výškou 1,5 m nad zemí.

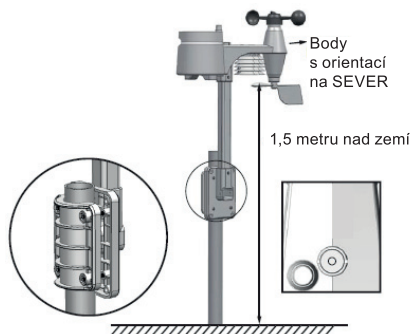

## PRŮVODCE MONTÁŽÍ

1. Nainstalujte bezdrátový snímač 5v1 alespoň 1,5 m nad zemí pro lepší a přesnější měření větru.
2. Vyberte si otevřený prostor ve vzdálenosti max. 150 metrů od hlavní jednotky s LCD displejem.
3. Nainstalujte bezdrátový snímač 5v1 co nejvíce vodorovně pro zajištění přesného měření deště a větru.
4. Namontujte bezdrátový snímač 5v1 s měřičem větru s koncem směřujícím na sever pro správnou orientaci směru lopatky větrníku.



A. Montáž na tyč  
(průměr tyče 1"~ 1,3" (25 ~ 33 mm))

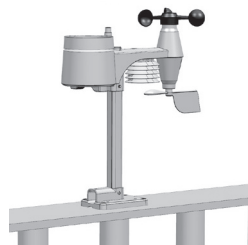

B. Montáž na zábradlí

# HLAVNÍ JEDNOTKA S DISPLEJEM

## INSTALACE STOJANU A BATERIE

Přístroj je určen pro montáž na pracovní plochu nebo na stěnu pro snadné prohlížení.



1. Odstaňte kryt baterie hlavní jednotky.
2. Vložte novou knoflíkovou baterii.
3. Vraťte zpět kryt baterie.
4. Jakmile jsou vloženy baterie, zobrazí se na LCD displeji krátce všechny segmenty a následně se jednotka přepne do režimu rádiem řízeného času.
5. Během 8 sekund RC hodiny automaticky spustí vyhledávání rádiem řízeného časového signálu.

### Poznámka:

1. Pokud se po vložení baterií na LCD displeji nic nezobrazí, pomocí špičatého předmětu stiskněte tlačítko **[RESET]**.
2. V některých případech nemusíte signál bezprostředně přijmout v důsledku atmosférické poruchy.

## PÁROVÁNÍ BEZDRÁTOVÉHO SNÍMAČE 5V1 S HLAVNÍ JEDNOTKOU S DISPLEJEM

Po vložení baterií hlavní jednotka s displejem automaticky vyhledá a připojí bezdrátový snímač 5v1 (anténa bliká).

Jakmile je připojení úspěšné, objeví se značka antény a na displeji se zobrazí venkovní teplota, vlhkost, rychlost větru, směr větru a množství dešťových srážek.

## VÝMĚNA BATERIÍ A MANUÁLNÍ PÁROVÁNÍ SNÍMAČE

Kdykoliv dojde k výměně baterií bezdrátového snímače 5v1, musíte manuálně provést párování.

1. Vyměňte baterie za nové.
2. Stiskněte tlačítko **[SCAN]**.
3. Stiskněte na snímači tlačítko **[RESET]**.

### Poznámka:

1. Stisknutím tlačítka **[RESET]** na spodní straně bezdrátového snímače 5v1 se vygeneruje nový kód pro účel párování.
2. Vždy likvidujte staré baterie šetrně vůči životnímu prostředí.

## FUNKCE RÁDIEM ŘÍZENÝCH/ ATOMOVÝCH HODIN





Když přístroj přijímá RCC signál, zobrazí se na LCD displeji symbol synchronizace času  a čas se bude denně synchronizovat.

*Poznámka:*

1. Síla rádiem řízeného časového signálu z vysílací věže může být ovlivněna zeměpisnou polohou nebo okolní zástavbou.
2. Vždy umístěte přístroj do větší vzdálenosti od rušivých zdrojů, jako jsou televize, počítače, atd.
3. Vyhněte se umístění přístroje na kovové desky nebo vedle nich.
4. Umístění do uzavřených oblastí, jako jsou letiště, sklepy, výškové budovy nebo továrny, se nedoporučuje.

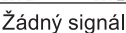
## INDIKÁTOR SÍLY SIGNÁLU





Indikátor signálu zobrazuje sílu signálu v 4 úrovních. Blikání vlnovitého segmentu signalizuje příjem časových signálů. Kvalita signálu je rozdělena do čtyř typů:

 nebo 	
Žádný signál	Slabý signál
	
Dostatečný signál	Vynikající signál

## NASTAVENÍ ČASU

Přístroj se automaticky nastaví sám v souladu s příjmem rádiem řízeného časového signálu. Pro manuální nastavení hodin/kalendáře nejprve zakažte příjem podržením tlačítka RCC po dobu 8 sekund.

### MANUÁLNÍ NASTAVENÍ ČASU / VOLBA ČASOVÉHO PÁSMO



1. Stiskněte a podržte tlačítko  [CLOCK] po dobu 2 sekund, dokud nebude blikat **12 nebo 24 hod.**
2. Použijte tlačítko  /  pro nastavení a stiskněte tlačítko [CLOCK] pro pokračování k dalšímu nastavení.
3. Stiskněte opět tlačítko  [CLOCK] pro nastavení položek v tomto pořadí:  
Formát hodin → Hodiny → Minuty → Sekundy → Rok → Měsíc → Den → Posunutí hodin → Jazyk → DST AUTO/OFF (Letní čas - aut./vypnuto).

*Poznámka:*

1. Přístroj automaticky ukončí režim nastavení, pokud během 60 sekund nestisknete žádné tlačítko.
2. Posunutí hodin je pro verzi DCF a MSF. Jeho rozsah je mezi -23 a +23 hodinami.
3. **DST** (Daylight Saving Time = letní čas) je z výroby nastaven na hodnotu Auto. Hodiny byly naprogramovány pro automatické přepnutí, pokud je letní čas v platnosti. Uživatel může nastavit **DST na OFF** (Vypnuto) pro vypnutí této funkce.



## POVOLENÍ / ZAKÁZ PŘÍJMU RCC SIGNÁLU

1. Stiskněte a podržte tlačítko **RCC** po dobu 8 sekund pro zákaz příjmu.
2. Stiskněte a podržte tlačítko **RCC** po dobu 8 sekund pro povolení automatického příjmu RCC.

	
RCC zap. (povolení)	RCC vyp. (zákaz)





## ZAPNUTÍ/VYPNUTÍ ALARMU (S FUNKCÍ VÝSTRAHY PŘED NÁLEDÍM)

1. Stiskněte kdykoli tlačítko **[ALARM]**  pro zobrazení času alarmu.
2. Stiskněte tlačítko **[ALARM]**  pro aktivaci alarmu.
3. Stiskněte toto tlačítko ještě jednou pro aktivaci alarmu s funkcí výstrahy před náledím.
4. Pro záznam alarmu stiskněte toto tlačítko a podržte jej, dokud nezmizí ikona alarmu.

		 
ALARM vypnutý	ALARM zapnutý	ALARM s výstrahou náledí

## NASTAVENÍ ČASU ALARMU

1. Stiskněte a podržte tlačítko **[ALARM]**  po dobu 2 sekund pro vstup do režimu nastavení alarmu - budou blikat **HODINY**.
2. Použijte tlačítko **[V]** / **[Λ]** pro nastavení **HODIN** a pak stiskněte tlačítko **[ALARM]**  pro pokračování k nastavení **MINUT**.
3. Opakujte krok 2 pro nastavení **MINUT** a pak stiskněte tlačítko **[ALARM]**  pro ukončení nastavení.

### Poznámka:

Pokud stisknete dvakrát tlačítko **[ALARM]**  v okamžiku, kdy je zobrazen čas alarmu, bude aktivován před-alarm nastavené teploty. Alarm bude znít o 30 minut dříve, pokud zjistí, že venkovní teplota je nižší než -3 °C.

## PŘEDPOVĚĚ POČASÍ

Tento přístroj obsahuje vestavěný citlivý snímač tlaku se sofistikovaným a osvědčeným softwarem, který předpovídá počasí na příštích 12 ~ 24 hodin v okruhu s poloměrem 30 až 50 km (19-31 mil).

					
Slunečno/ Jasno	Částečně zataženo	Zataženo	Děšť	Děšť/Bouřky	Sněžení

### Poznámka:

1. Přesnost obecné předpovědi počasí na základě tlaku je přibližně 70 - 75 %.
2. Předpověď počasí je určena pro příštích 12 hodin, což nemusí nutně odrážet současnou situaci.
3. Ikona  bude blikat na displeji, když se blíží bouřka s lijákem.
4. Předpověď počasí **SNĚŽENÍ** není založena na atmosférickém tlaku, ale na venkovní teplotě. Pokud venkovní teplota klesne pod -3 °C (26 °F), zobrazí se na LCD displeji indikátor **SNĚŽENÍ**.



## BAROMETRICKÝ/ATMOSFÉRICKÝ TLAK

### VÝBĚR REŽIMU DISPLEJE

Stiskněte a podržte tlačítko **[BARO]**  po dobu 2 sekund pro přepínání mezi:

- **ABSOLUTE** absolutním atmosférickým tlakem ve vaší lokalitě
- **RELATIVE** relativním atmosférickým tlakem na základě moře

## NASTAVENÍ HODNOTY RELATIVNÍHO ATMOSFÉRICKÉHO TLAKU

1. Stiskněte a podržte tlačítko **[BARO]**  po dobu 2 sekund, dokud nezačne blikat ikona **ABSOLUTE (Absolutní)** nebo **RELATIVE (Relativní)**.
2. Stiskněte tlačítko **[V] / [Λ]** pro přepnutí do režimu **RELATIVE (Relativní)**.
3. Stiskněte ještě jednou tlačítko **[BARO]** , dokud nebude blikat ikona **RELATIVE (Relativní)** atmosférického tlaku.
4. Stiskněte tlačítko **[V] / [Λ]** pro změnu hodnoty.
5. Stiskněte tlačítko **[BARO]**  pro uložení a ukončení režimu nastavení.

*Poznámka:*

1. *Výchozí relativní hodnota atmosférického tlaku je 1 013 hPa (29,91 inHg), která odkazuje na průměrný atmosférický tlak.*
2. *Při změně hodnoty relativního atmosférického tlaku se budou indikátory počasí měnit spolu s ní.*
3. *Relativní atmosférický tlak je založen na tlaku u hladiny moře, ale bude se měnit se změnami absolutního atmosférického tlaku po 1 hodině provozu hodin.*

## VÝBĚR MĚRNÉ JEDNOTKY BAROMETRU

Použijte tlačítko **[BARO]**  pro změnu jednotky mezi **inHg/mmHg/hPa**.

## MNOŽSTVÍ DEŠŤOVÝCH SRÁŽEK

### VÝBĚR REŽIMU ZOBRAZENÍ MNOŽSTVÍ DEŠŤOVÝCH SRÁŽEK

Přístroj zobrazuje, kolik mm/palců dešťových srážek se nahromadí za hodinu na základě aktuální míry dešťových srážek.

Stiskněte tlačítko **[RAINFALL]**  pro přepínání mezi:



- **RATE** Aktuální míra srážek za poslední hodinu
- **DAILY** DENNÍ zobrazení indikující celkové množství srážek od půlnoci
- **WEEKLY** TÝDENNÍ zobrazení indikující celkové množství srážek aktuálního týdne
- **MONTHLY** MĚSÍČNÍ zobrazení indikující celkové množství srážek aktuálního měsíce

<p>RAINFALL</p> <p>DAILY WEEKLY MONTHLY</p> <p>882.8 mm</p>	<p>RAINFALL</p> <p>DAILY WEEKLY MONTHLY</p> <p>820.4 mm</p>	<p>RAINFALL</p> <p>DAILY WEEKLY MONTHLY</p> <p>868.2 mm</p>	<p>RAINFALL</p> <p>DAILY WEEKLY MONTHLY</p> <p>822.4 mm</p>
Míra srážek	Denní srážky	Týdenní srážky	Měsíční srážky

*Poznámka:*



*Míra srážek je aktualizovaná každých 6 minut, každou hodinu a v 6., 12., 18., 24., 30., 36., 42., 48., 54. minutě dané hodiny.*

### VÝBĚR MĚRNÉ JEDNOTKY PRO MNOŽSTVÍ DEŠŤOVÝCH SRÁŽEK

1. Stiskněte a podržte tlačítko **[RAINFALL]**  po dobu 2 sekund pro vstup do režimu nastavení jednotky.
2. Použijte tlačítka **[V] / [Λ]** pro přepínání mezi **mm** (milimetr) a **in** (palce).
3. Stiskněte tlačítko **[RAINFALL]**  pro potvrzení a ukončení nastavování.

## RYCHLOST VĚTRU / SMĚR VĚTRU

### ČTENÍ SMĚRU VĚTRU

Indikátor směru větru	Význam
	Aktuální směr větru
	Směr větru, během posledních 5 minut (max. 6)

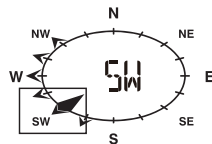

### VOLBA REŽIMU ZOBRAZENÍ VĚTRU

Stiskněte tlačítko **[WIND]**  pro přepínání mezi:



- **AVERAGE** PRŮMĚRNÁ rychlost větru zobrazující průměr ze všech zaznamenaných rychlostí větru za uplynulých 30 sekund
- **GUST** PORYV rychlosti větru zobrazující nejvyšší rychlost větru zaznamenanou od posledního čtení



Úroveň větru poskytuje rychlé informace o větrných podmínkách a je indikována řadou textových ikon.

Úroveň	LEHKÝ	MÍRNÝ	SILNÝ	VICHŘICE
Rychlost	2-8 mph 3-13 km/h	9-25 mph 14-41 km/h	26-54 mph 42-87 km/h	≥ 55 mph ≥ 88 km/h

### VÝBĚR JEDNOTKY RYCHLOSTI VĚTRU

1. Stiskněte a podržte tlačítko  po dobu 2 sekund pro vstup do režimu nastavení jednotky.
2. Použijte tlačítko **[V]** / **[Λ]** pro změnu jednotky mezi **mph** (míle za hodinu)/**m/s** (metry za sekundu)/**km/h** (kilometry za hodinu)/**knots** (uzly).
3. Stiskněte tlačítko  pro potvrzení a ukončení nastavení.

## CHLAD VĚTRU / INDEX TEPLoty / ROSNÝ BOD

### ZOBRAZENÍ CHLADU VĚTRU

Stiskněte opakovaně tlačítko **[INDEX]**  dokud se nezobrazí **WIND CHILL** (Chlad větru).

*Poznámka:*

*Faktor chladu větru je založen na kombinaci účinků teploty a rychlosti větru. Zobrazený chlad větru se počítá výhradně z teploty a vlhkosti naměřených pomocí snímače 5v1.*

### ZOBRAZENÍ INDEXU TEPLoty

Stiskněte opakovaně tlačítko **[INDEX]**  dokud se nezobrazí **HEAT INDEX** (Index teploty).

Rozsah indexu teploty	Varování	Vysvětlení
27 °C až 32 °C (80 °F až 90 °F)	Opatrnost	Možné vyčerpání z horka
33 °C až 40 °C (91 °F až 105 °F)	Extrémní opatrnost	Možná dehydratace z horka
41 °C až 54 °C (106 °F až 129 °F)	Nebezpečí	Pravděpodobné vyčerpání z horka
≥55 °C (≥130 °F)	Extrémní nebezpečí	Silné riziko dehydratace/úžehu

**Poznámka:**

Index tepla se počítá pouze tehdy, když je teplota 27 °C (80 °F) nebo vyšší, a vychází výhradně z teploty a vlhkosti naměřených pomocí snímače 5v1.

## ZOBRAZENÍ ROSNÉHO BODU (VNITŘNÍ)

Stiskněte opakovaně tlačítko **[INDEX]** , dokud se nezobrazí **DEW POINT (Rosný bod)**.

**Poznámka:**

Rosný bod je teplota, pod kterou vodní pára ve vzduchu při konstantním barometrickém tlaku kondenzuje do kapalné vody stejnou rychlostí, jakou se odpařuje. Kondenzovaná voda se nazývá rosa, když se vytvoří na pevném povrchu. Teplota rosného bodu se počítá z pokojové teploty a vlhkosti vzduchu změřené v hlavní jednotce.

## HISTORICKÁ DATA (VŠECHNY ZÁZNAMY ZA POSLEDNÍCH 24 HODIN)

- Hlavní jednotka s displejem automaticky zaznamenává a zobrazuje data za posledních 24 hodin.
- Chcete-li zkontrolovat všechna historická data za posledních 24 hodin, stiskněte tlačítko **HISTORY**.
- Na LCD displeji se zobrazí historická vnitřní a venkovní teplota a vlhkost, hodnota tlaku vzduchu, chlad větru, rychlost větru, dešťové srážky a jejich čas a datum.

## FUNKCE MAX/MIN PAMĚTI

1. Stiskněte tlačítko **MAX/MIN** pro kontrolu maxima/minima záznamů. Pořadí bude: Max. venkovní teplota → Min. venkovní teplota → Max. venkovní vlhkost → Min. venkovní vlhkost → Max. vnitřní teplota → Min. vnitřní teplota → Max. vnitřní vlhkost → Min. vnitřní vlhkost → Max. venkovní chlad větru → Min. venkovní chlad větru → Max. index vnější teploty → Min. index vnější teploty → Max. vnitřní rosný bod → Min. vnitřní rosný bod → Max. tlak → Min. tlak → Max. průměr → Max. poryv → Max. dešťové srážky.
2. Stiskněte a podržte tlačítko **[MAX/MIN]** po dobu 2 sekund pro vynulování maximálních a minimálních hodnot záznamů.

**Poznámka:**

Když se zobrazí maximální nebo minimální hodnota, zobrazí se i odpovídající časové razítko.

## VÝSTRAHA HI/LO (VYSOKÁ/NÍZKÁ)

Výstraha HI/LO (vysoká/nízká) se používá pro upozornění na určité povětrnostní podmínky. Po aktivaci se zapne alarm a oranžová kontrolka začne blikat, pokud jsou splněna určitá kritéria. Druhy a typy výstrah jsou uvedeny níže:

Druh	Typ výstrahy
Vnitřní teplota	Výstraha HI a LO
Vnitřní vlhkost	Výstraha HI a LO
Venkovní teplota	Výstraha HI a LO
Venkovní vlhkost	Výstraha HI a LO
Dešťové srážky	Výstraha HI *
Rychlost větru	Výstraha HI

## NASTAVENÍ VÝSTRAHY HI/LO (VYSOKÁ/NÍZKÁ)

1. Stiskněte tlačítko **[ALERT]** (🔊), dokud nebude vybrán požadovaný druh.
2. Použijte tlačítko **[V] / [Λ]** pro úpravu nastavení.
3. Stiskněte tlačítko **[ALERT]** (🔊) pro potvrzení a pokračování na další nastavení.

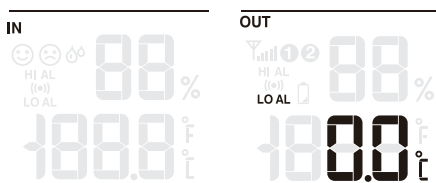
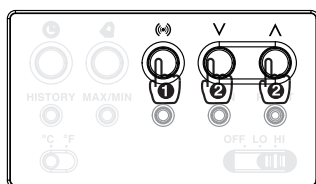

## POVOLENÍ/ZÁKAZ VÝSTRAHY HI/LO (VYSOKÁ/NÍZKÁ)

1. Stiskněte tlačítko **[ALERT]** (🔊), dokud nebude vybrán požadovaný druh.
2. Stiskněte tlačítko **[ALARM]** (🔊) pro vypnutí nebo zapnutí výstrahy.
3. Stiskněte tlačítko **[ALERT]** (🔊) pro pokračování na další nastavení.

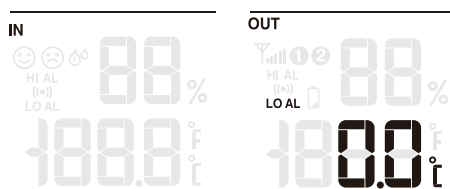
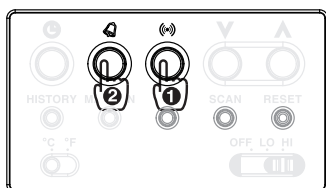

### Poznámka:

1. Přístroj automaticky ukončí režim nastavení, pokud v průběhu 5 sekund nestisknete tlačítko.
2. Je-li zapnutý VÝSTRAŽNÝ alarm, daný druh a typ alarmu, který spustil alarm, bude blikat a alarm bude znít po dobu 2 minut.
3. Chcete-li ztišit zvonící alarm, stiskněte tlačítko **[ALARM]** (🔊) nebo ponechte alarm zvonit - po 2 minutách se automaticky vypne.

## PŘÍJEM BEZDRÁTOVÉHO SIGNÁLU

Žádný snímač	Vyhledávání signálu	Silný signál	Slabý signál	Bez signálu

Snímač 5v1 dokáže bezdrátově přenášet data do vzdálenosti přibližně 150 m (přímá viditelnost). Občas, vzhledem k různým fyzickým překážkám či přírodnímu rušení, může být signál slabý nebo se může úplně ztratit.

V případě, že se signál ze snímače zcela ztratí, musíte přemístit hlavní jednotky s displejem nebo bezdrátový snímač 5v1 na jiné místo.

## TEPLOTA A VLHKOST

### INDIKACE KOMFORTU

Ukazatel komfortu je ilustrační údaj založený na vnitřní teplotě a vlhkosti vzduchu s cílem určit úroveň komfortu.

		
Příliš chladno/příliš sucho	Pohodlí	Příliš teplo/příliš vlhko

*Poznámka:*



1. Indikátor komfortu se může měnit za stejné teploty, v závislosti na vlhkosti vzduchu.
2. Neexistuje žádná indikace komfortu při teplotě pod 0 °C (32 °F) nebo nad 60 °C (140 °F).

## MAZÁNÍ DAT

Během instalace bezdrátového snímače 5v1 dochází k sepnutí snímačů, což má za následek chybné měření dešťových srážek a větru. Po dokončení instalace může uživatel vymazat všechna chybná data z hlavní jednotky s displejem, aniž by bylo nutné resetovat hodiny a obnovovat párování. Jednoduše stiskněte a podržte tlačítko **[HISTORY]** po dobu 10 sekund. Zaznamenané údaje budou vymazány.

## NASMĚROVÁNÍ SNÍMAČE 5V1 NA JIH

Ve výchozím nastavení je venkovní snímač 5v1 kalibrován pro nasměrování na sever. Nicméně v některých případech mohou uživatelé chtít nainstalovat produkt s šipkou ukazující směrem k jihu:

1. Nejdříve nainstalujte vnější snímač 5v1 s šipkou směřující na jih.
2. Na hlavní jednotce s displejem stiskněte a podržte tlačítko **[WIND]**  po dobu 8 sekund, dokud se nerozsvítí a nebude blikat horní část (severní polokoule) kompasu.
3. Použijte tlačítko **[V] / [Λ]** pro změnu na spodní část (jižní polokoule).
4. Stiskněte tlačítko **[WIND]**  pro potvrzení a ukončení.



## BAREVNÉ PODSVÍCENÍ DISPLEJE

1. Posuňte přepínač **[OFF/HI/LO]** do polohy **[OFF]** pro vypnutí podsvícení. Posuňte přepínač do polohy **[HI]** pro jasné podsvícení. Posuňte přepínač do polohy **[LO]** pro tlumené podsvícení.
2. Stiskněte tlačítko **[LOOP]** pro vstup do DEMO režimu a podsvícení změní automaticky barvu.
3. Stiskněte tlačítko **[RAINBOW]** a podsvícení změní barvu v pořadí:  
bílá → červená → oranžová → žlutá → zelená → tyrkysová → modrá → fialová
4. Stiskněte tlačítko **[OUTDOOR TEMP]** pro vstup do DEMO režimu a podsvícení změní barvu v závislosti na venkovní teplotě přenášené z hlavní jednotky. Má 17 barev podsvícení pro zobrazení různých teplotních rozsahů.

	Rozsah teploty (°C)	Barva
1	≤ -20,0 °C	Tmavě modrá
2	-19,9 °C - 11,0 °C	Světle modrá
3	-10,9 °C - 5,0 °C	Tmavá Aqua
4	-4,9 °C - 2,0 °C	Světlá Aqua
5	-1,9 °C - 1,0 °C	Bílá
6	1,1 °C - 4,0 °C	Reflexní zelená
7	4,1 °C - 8,0 °C	Zelená
8	8,1 °C - 12,0 °C	Žlutá
9	12,1 °C - 16,0 °C	Světle žlutá
10	16,1 °C - 20,0 °C	Světle oranžová
11	20,1 °C - 24,0 °C	Oranžová
12	24,1 °C - 28,0 °C	Světle červená
13	28,1 °C - 32,0 °C	Červená
14	32,1 °C - 36,0 °C	Růžová
15	36,1 °C - 40,0 °C	Světle růžová
16	40,1 °C - 45,0 °C	Fialová
17	≥ 45,1 °C	Šedá

(Verze DCF a MSF)

## ÚDRŽBA

### ČIŠTĚNÍ DEŠŤOVÉHO KOLEKTORU



1. Otočte dešťový kolektor o 30° proti směru hodinových ručiček.
2. Jemně odstraňte dešťový kolektor.
3. Vyčistěte a odstraňte nečistoty nebo hmyz.
4. Po úplném vyčištění a vysušení nainstalujte všechny části zpět.

### ČIŠTĚNÍ SNÍMAČE PRO SNÍMÁNÍ TEPLoty/VLHKOSTI

1. Uvolněte 2 šrouby v dolní části ochranného štítu.
2. Jemně vytáhněte štít.

3. Opatrně odstraňte veškeré nečistoty nebo hmyz uvnitř pouzdra snímače (nedovolte, aby snímač uvnitř navlhly).
4. Vyčistěte štít vodou a odstraňte veškeré nečistoty nebo hmyz.
5. Po úplném vyčištění a vysušení nainstalujte všechny části zpět.

## ŘEŠENÍ PROBLÉMŮ

Problém/Příznak	Řešení
Podivné nebo žádné měření dešťovým snímačem	<ol style="list-style-type: none"> <li>1. Zkontrolujte vypouštěcí otvor v dešťovém kolektoru.</li> <li>2. Zkontrolujte indikátor rovnováhy.</li> </ol>
Podivné nebo žádné měření snímačem pro snímání teploty/vlhkosti	<ol style="list-style-type: none"> <li>1. Zkontrolujte ochranný štít.</li> <li>2. Zkontrolujte pouzdro snímače.</li> </ol>
Podivné nebo žádné měření snímačem rychlosti a směru větru	<ol style="list-style-type: none"> <li>1. Zkontrolujte větrné misky (anemometr).</li> <li>2. Zkontrolujte lopatky větrníku.</li> </ol>
$\nabla$ a --- (ztracený signál po dobu 15 minut)	<ol style="list-style-type: none"> <li>1. Přemístěte hlavní jednotku a snímač 5v1 blíž k sobě.</li> <li>2. Ujistěte se, že hlavní jednotka není umístěna v blízkosti jiných elektronických zařízení, která mohou rušit bezdrátovou komunikaci (televizory, počítače, mikrovlnné trouby).</li> <li>3. Pokud problém přetrvává, resetujte hlavní jednotku i snímač 5v1.</li> </ol>
$\nabla$ a $E_r$ (ztracený signál po dobu 1 hodiny)	

## SPECIFIKACE

### HLAVNÍ JEDNOTKA

Rozměry (Š x V x H)	136 x 168 x 24,5 mm
Hmotnost	370 g s baterií
Adaptér	DC 4,5 V / 300 mA
Baterie	Knoflíková, typ CR2032
Podpora kanálů	Bezdrátový snímač 5v1 (rychlost větru, směr větru, množství dešťových srážek, teplota-vlhkost)

### VNITŘNÍ BAROMETR

Jednotka tlaku	hPa, inHg a mmHg
Rozsah měření	540 hPa ~ 1100 hPa
Rozlišení	1hPa, 0,01 inHg, 0,1 mmHg
Přesnost	+/- 5 hPa / +/- 0,15 inHg / +/- 3,8 mmHg (930~1030 hPa) typická při 25 °C (77 °F)
Předpověď počasí	Slunečno/jasno, mírně oblačno, oblačno, déšť, déšť/bouře a sníh
Režimy zobrazení	Aktuální, max., min., historická data za posledních 24 hodin
Režimy paměti	Max. a min. od posledního vymazání paměti (s časovým razítkem)

### VNITŘNÍ TEPLOTA

Jednotka teploty	°C nebo °F
Rozsah zobrazení	-40 °C až 70 °C (-40 °F až 158 °F)
Provozní rozsah	-10 °C až 50 °C (14 °F až 122 °F)
Rozlišení	0,1 °C nebo 0,1 °F
Přesnost	+/- 1 °C nebo 2 °F typická při 25 °C (77 °F)



Režimy zobrazení	Aktuální, max., min., historická data za posledních 24 hodin
Režimy paměti	Max. a min. od posledního vymazání paměti (s časovým razítkem)
Alarm	Výstraha Hi/Lo (vysoká/nízká) teplota

### VNITŘNÍ VLHKOST

Rozsah zobrazení	20% až 90% RH (< 20%: LO; > 90%: HI) (teplota mezi 0 °C až 60 °C)
Provozní rozsah	20% až 90%RH
Rozlišení	1 %
Přesnost	+/- 5 % typická při 25 °C (77 °F)
Režimy zobrazení	Aktuální, max., min., historická data za posledních 24 hodin
Režimy paměti	Max. a min. od posledního vymazání paměti (s časovým razítkem)
Alarm	Výstraha Hi/Lo (vysoká/nízká) vlhkost

### RÁDIEM ŘÍZENÉ / ATOMOVÉ HODINY

Synchronizace	Automatická nebo zakázaná
Zobrazení hodin	HH:MM:SS / Den v týdnu
Formát hodin	12 hodin AM/PM nebo 24 hodin
Kalendář	DD/MM
Dny v týdnu v 5 jazycích	EN, FR, DE, ES, IT
Časový signál	DCF, MSF
Posunutí času hodin	-23 až +23 hodin (pouze verze DCF a MSF)
DST (Letní čas)	Automaticky/vypnuto

### BEZDRÁTOVÝ SNÍMAČ 5V1

Rozměry (Š x V x H)	343,5 x 393,5 x 136 mm
Hmotnost	734 g včetně baterií
Baterie	3 x AA, 1,5V baterie (doporučené lithiové baterie)
Frekvence	868 MHz (Evropská) / 915 MHz (Severní Amerika)
Přenos	Každých 12 sekund

### VENKOVNÍ TEPLOTA

Jednotka teploty	°C nebo °F
Rozsah zobrazení	-40 °C až 80 °C (-40 °F až 176 °F)
Provozní rozsah	-40 °C až 60 °C (-40 °F až 140 °F)
Rozlišení	0,1 °C nebo 0,1 °F
Přesnost	+/- 0,5 °C nebo 1 °F typická při 25 °C (77 °F)
Režimy zobrazení	Aktuální, max., min., historická data za posledních 24 hodin
Režimy paměti	Max. a min. od posledního vymazání paměti (s časovým razítkem)
Alarm	Výstraha Hi/Lo (vysoká/nízká) teplota

### VENKOVNÍ VLHKOST

Rozsah zobrazení	1 % až 99 % (< 1 %: LO; > 99 %: HI)
Provozní rozsah	1 % až 99 %
Rozlišení	1 %
Přesnost	+/- 3 % typická při 25 °C (77 °F)
Režimy zobrazení	Aktuální, max., min., historická data za posledních 24 hodin
Režimy paměti	Max. a min. od posledního vymazání paměti (s časovým razítkem)
Alarm	Výstraha Hi/Lo (vysoká/nízká) vlhkost

### MĚŘENÍ DEŠŤOVÝCH SRÁŽEK

Jednotka pro měření srážek	mm a in
----------------------------	---------

Rozsah pro měření srážek	0 ~ 9 999 mm (0 ~ 393,7 in)
Rozlišení	0,4 mm (0,0157 in)
Přesnost pro měření srážek	Větší než +/- 7 % nebo 1 tukuťi
Režimy zobrazení	Dešřovė srážky (množství/ dennė/týdnė/mėsíčně), historická data za posledních 24 hodin
Režimy pamėti	Celková hodnota dešřovėch srážek od posledního vymazání pamėti
Alarm	Výstraha Hi (vysokė) pro dešřovė srážky

## RYCHLOST VĚTRU

Jednotka rychlosti vėtru	mph, m/s, km/h, knots
Rozsah rychlosti vėtru	0 ~ 112 mph, 50 m/s, 180 km/h, 97 knots
Rozlišení rychlosti vėtru	0,1 mph nebo 0,1 knot nebo 0,1 m/s
Přesnost rychlosti vėtru	< 5 m/s: +/- 0,5 m/s; > 5 m/s: +/- 6 %
Rozlišení směru	16
Režimy zobrazení	Poryv/průmėrná rychlost vėtru a smėř, historická data za posledních 24 hodin
Režimy pamėti	Max. rychlost poryvu se směrem (s časovým razítkem)
Alarm	Výstraha Hi (vysoká) rychlost vėtru (průmėrná/poryv)

## POKYNY A INFORMACE O NAKLÁDÁNÍ S POUŽITÝM OBALEM

Použitý obalový materiál odložte na místo určenė obcí k ukládání odpadu.

## LIKVIDACE POUŽITÝCH ELEKTRICKÝCH A ELEKTRONICKÝCH ZAŘÍZENÍ



Tento symbol na produktech anebo v průvodních dokumentech znamená, že použité elektrické a elektronické výrobky nesmí být přidány do běžného komunálního odpadu. Ke správnė likvidaci, obnovė a recyklaci předejte tyto výrobky na určená sběrná místa. Alternativně v některých zemích Evropské unie nebo jiných evropských zemích můžete vrátit své výrobky místnímu prodejci při koupi ekvivalentního nového produktu. Správnou likvidací tohoto produktu pomůžete zachovat cenné přírodní zdroje a napomáháte prevenci potenciálních negativních dopadů na životní prostředí a lidské zdraví, což by mohly být důsledky nesprávnė likvidace odpadů. Další podrobnosti si vyžádejte od místního úřadu nebo nejbližšího sběrného místa.

Při správnė likvidaci tohoto druhu odpadu mohou být v souladu s národními předpisy uděleny pokuty.

### Pro podnikové subjekty v zemích Evropské unie

Chcete-li likvidovat elektrická a elektronická zařízení, vyžádejte si potřebné informace od svého prodejce nebo dodavatele.

### Likvidace v ostatních zemích mimo Evropskou unii

Tento symbol je platný v Evropské unii. Chcete-li tento výrobek zlikvidovat, vyžádejte si potřebné informace o správném způsobu likvidace od místních úřadů nebo od svého prodejce.



Tento výrobek splňuje veškeré základní požadavky směrnic EU, které se na něj vztahují.

Změny v textu, designu a technických specifikacích se mohou měnit bez předchozího upozornění a vyhraujeme si právo na jejich změnu.

Čeština je původní verze.

Adresa výrobce: FAST ČR, a.s., Černokostelecká 1621, Řiřany CZ-251 01

Tímto FAST ČR, a.s. prohlašuje, že typ rádiového zařízení SWS 9700 je v souladu se směrnicí 2014/53/EU. Úplné znění EU prohlášení o shodě je k dispozici na této internetové adrese: [www.sencor.cz](http://www.sencor.cz)

# SENCOR®

## CZ Záruční podmínky

**Součástí balení tohoto výrobku není záruční list.**

Prodávající poskytuje kupujícímu na výrobek záruku v trvání 24 měsíců od převzetí výrobku kupujícím. Záruka se poskytuje za dále uvedených podmínek. Záruka se vztahuje pouze na nové spotřební zboží prodané spotřebiteli pro běžné domácí použití. Práva z odpovědnosti za vady (reklamací) může kupující uplatnit buď u prodávajícího, u kterého byl výrobek zakoupen nebo v níže uvedeném autorizovaném servisu. Kupující je povinen reklamaci uplatnit bez zbytečného odkladu, aby nedocházelo ke zhoršení vady, nejpozději však do konce záruční doby. Kupující je povinen poskytnout při reklamaci součinnost nutnou pro ověření existence reklamované vady. Do reklamačního řízení se přijímá pouze kompletní a z důvodů dodržení hygienických předpisů neznečištěný výrobek. V případě oprávněné reklamacie se záruční doba prodlužuje o dobu od okamžiku uplatnění reklamacie do okamžiku převzetí opraveného výrobku kupujícím nebo okamžiku, kdy je kupující po skončení opravy povinen výrobek převzít. Kupující je povinen prokázat svá práva reklamovat (doklad o zakoupení výrobku, záruční list, doklad o uvedení výrobku do provozu).

### **Záruka se nevztahuje zejména na:**

- vady, na které byla poskytnuta steva;
- opotřebení a poškození vzniklé běžným užíváním výrobku;
- poškození výrobku v důsledku neodborné či nesprávné instalace, použití výrobku v rozporu s návodem k použití, platnými právními předpisy a obecně známými a obvyklými způsoby používání, v důsledku použití výrobku k jinému účelu, než ke kterému je určen;
- poškození výrobku v důsledku zanedbané nebo nesprávné údržby;
- poškození výrobku způsobené jeho znečištěním, nehodou a zásahem vyšší moci (živelná událost, požár, vniknutí vody);
- vady funkčnosti výrobku způsobené nevhodnou kvalitou signálu, rušivým elektromagnetickým polem apod. mechanické poškození výrobku (např. ulomení knoflíku, pád);
- poškození způsobené použitím nevhodných médií, náplní, spotřebního materiálu (baterie) nebo nevhodnými provozními podmínkami (např. vysoké okolní teploty, vysoká vlhkost prostředí, otřesy);
- poškození, úpravu nebo jiný zásah do výrobku provedený neoprávněnou nebo neautorizovanou osobou (servisem);
- případy, kdy kupující při reklamaci neprokáže oprávněnost svých práv (kdy a kde reklamovaný výrobek zakoupil);
- případy, kdy se údaje v předložených dokladech liší od údajů uvedených na výrobku;
- případy, kdy reklamovaný výrobek nelze ztotožnit s výrobkem uvedeným v dokladech, kterými kupující prokazuje svá práva reklamovat (např. poškození výrobního čísla nebo záruční plomba přístroje, přepisované údaje v dokladech).

### **Gestor servisu v ČR:**

**FAST ČR, a.s., Černokostecká 1621, 251 01 Říčany; tel: 323 204 120**

**FAST ČR, a.s., Cejl 31, 602 00 Brno; tel: 531 010 295**

Více autorizovaných servisních středisek pro ČR naleznete na [www.sencor.cz](http://www.sencor.cz).